

AURORA

RUNDER MULTITOUCH TISCH



INDIVIDUELLES DESIGN

Gestalten Sie den Tisch in
Ihrem Corporate Design.



MAXIMALE INTERAKTION

Unbegrenzte MultiTouch-
& Objekt-Erkennung.



ROBUSTES DISPLAY

Von der Oberfläche getrennte
Rückprojektions-Technologie.





INTEGRIERTE OBJEKTERKENNUNGS- TECHNOLOGIE (DRUCKBARE MARKER)

Statt komplizierter Menüstrukturen können Benutzer durch Auflegen eines beliebigen Objektes direkt die gewünschten Informationen auf dem Touchscreen öffnen.

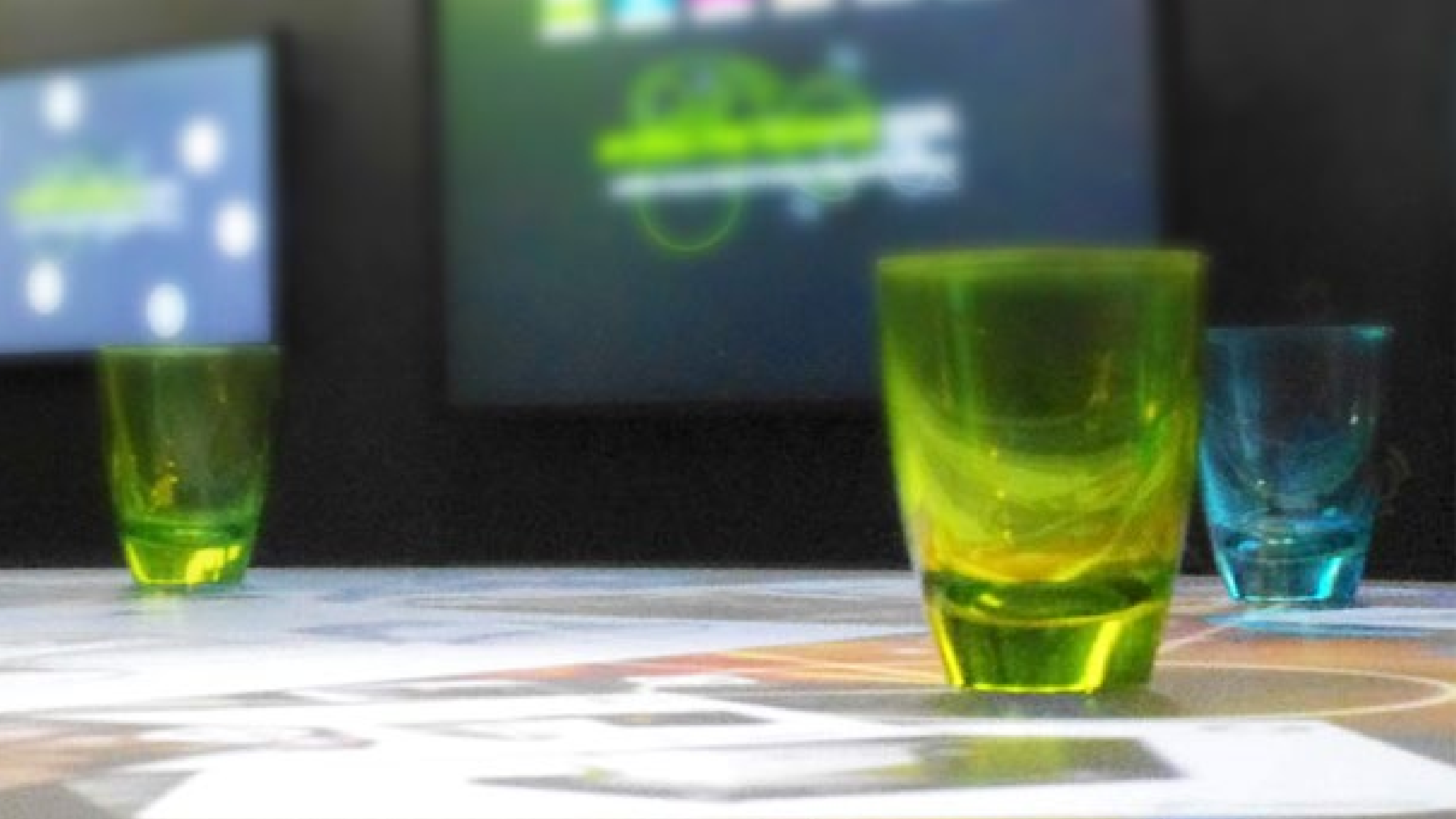

SPEZIFIKATIONEN: AURORA

Display

ø 66cm Rückprojektion (82cm min. Höhe)
bis zu ø 89cm Rückprojektion (88cm min. Höhe)

Projektor

DLP (2x 3000 ANSI Lumen)

Auflösung

1850 x 1850px (rund & nahtlos)

Tracking-Technologie

Unbegrenzte Touchpunkte + Objekterkennung

Mediaplayer

High-Performance PC inklusive

Software

Touchscreen CMS *AppSuite* vorinstalliert



DIMENSIONEN

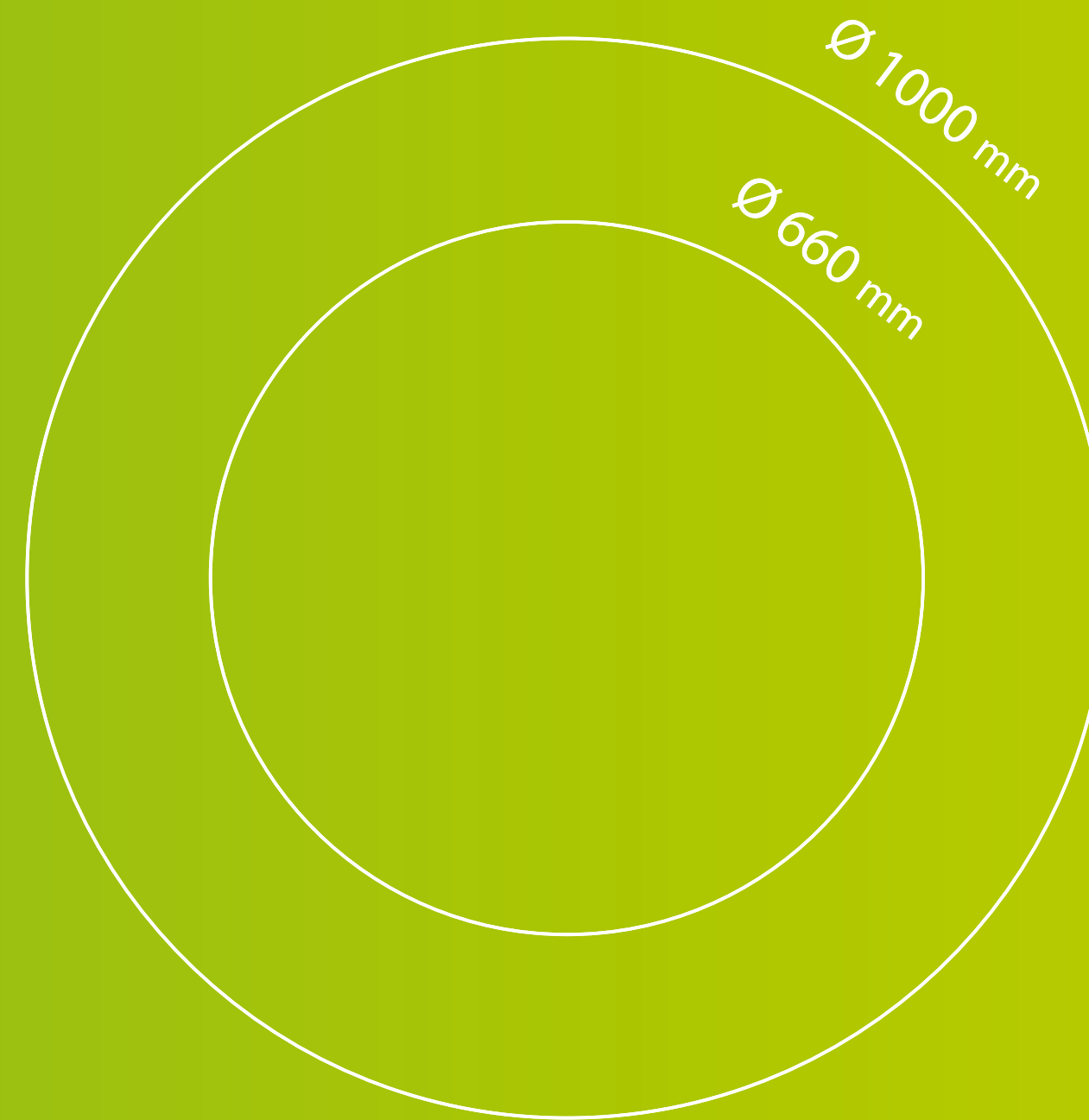
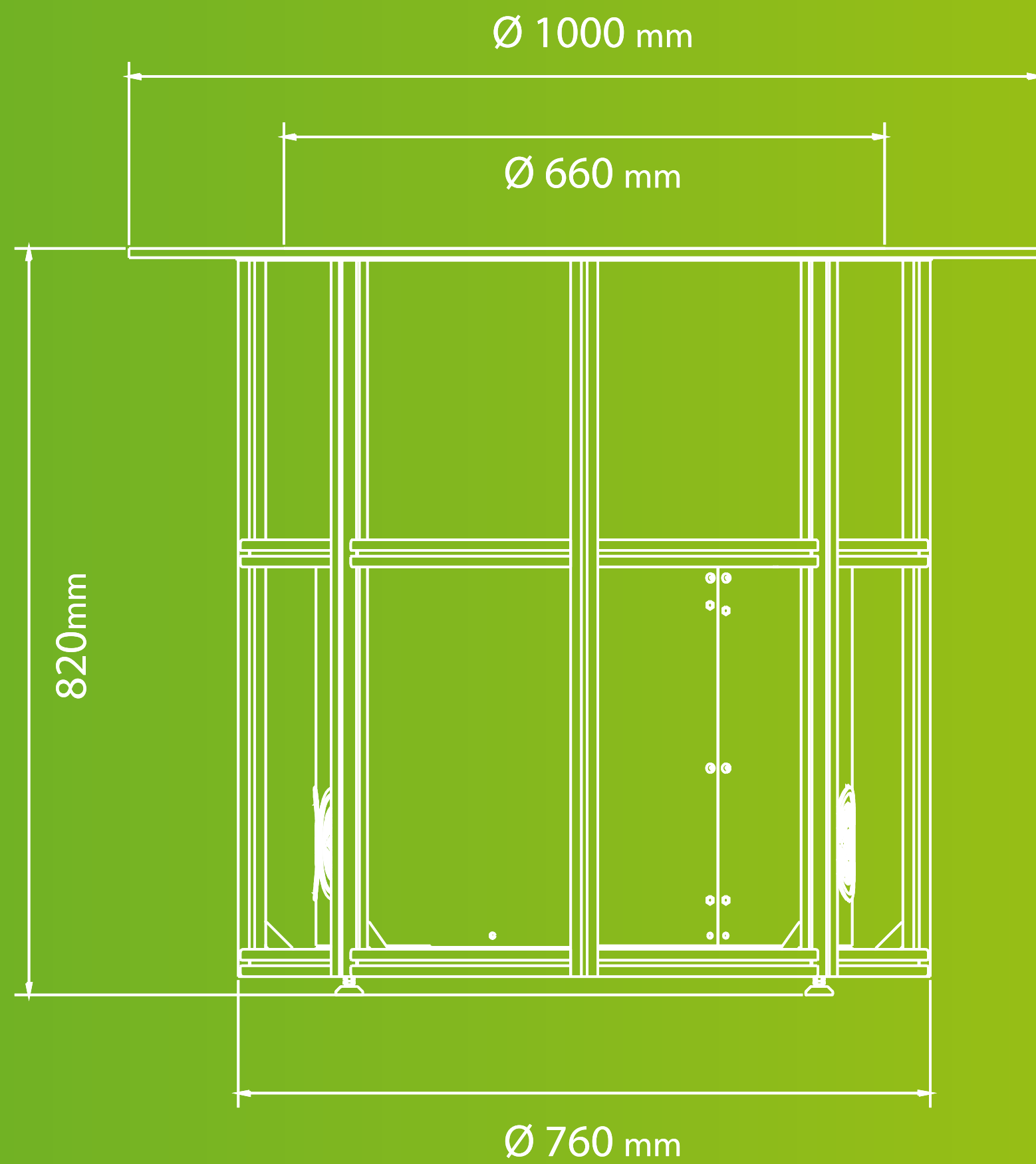

Gewicht

~150 kg

Strom / Verbrauch

115V / 230V (~850 Watt)

Schnittstellen

LAN, USB, Sound

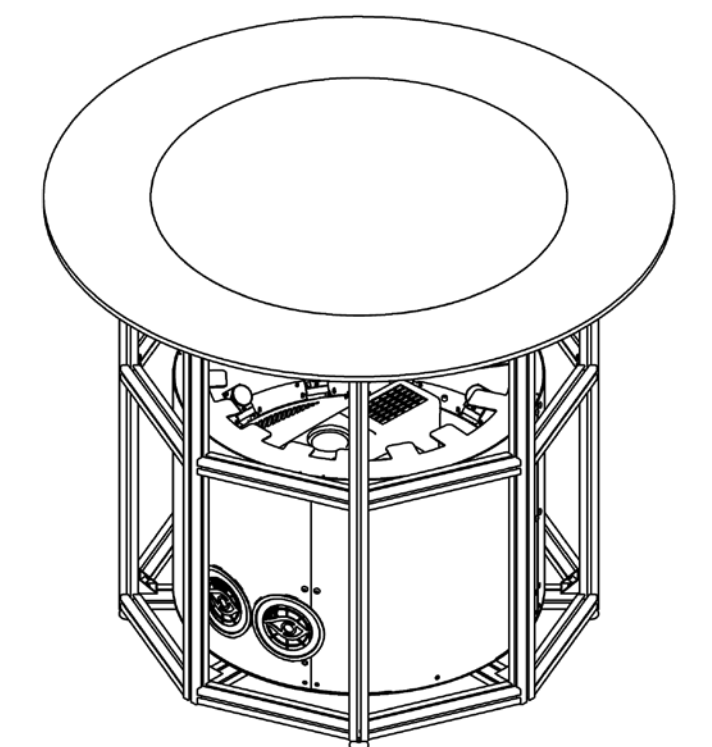

HYATT HOTEL, SKYBAR, ISTANBUL (TÜRKEI)

2x AURORA Tische mit Objekterkennung (Gläser)



SPEZIFIKATIONEN: MODULE

Display

Ø 660mm Projektion bei 770mm Abstand

Sondervariante: Ø 890mm Projektion bei 885mm Abstand

Projektor

DLP (2x 3000 ANSI Lumen)

Auflösung

1850 x 1850px (rund & nahtlos)

Tracking-Technologie

Unbegrenzte Touchpunkte + Objekterkennung

Mediaplayer

High-Performance PC inklusive

Software

Touchscreen CMS *AppSuite* vorinstalliert

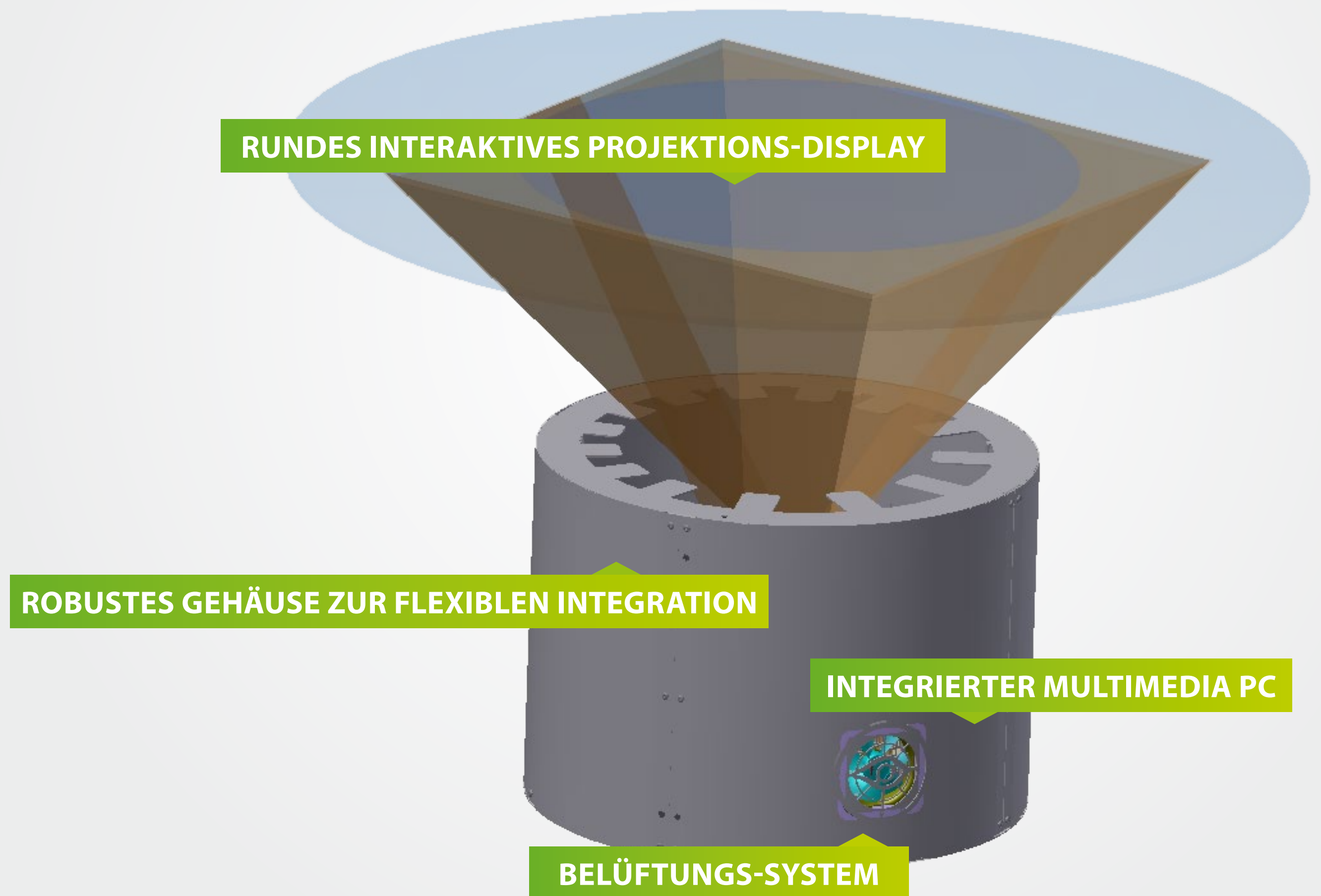

RUNDES INTERAKTIVES PROJEKTIONS-DISPLAY

ROBUSTES GEHÄUSE ZUR FLEXIBLEN INTEGRATION

INTEGRIERTER MULTIMEDIA PC

BELÜFTUNGS-SYSTEM

DIMENSIONEN (Standardvariante)

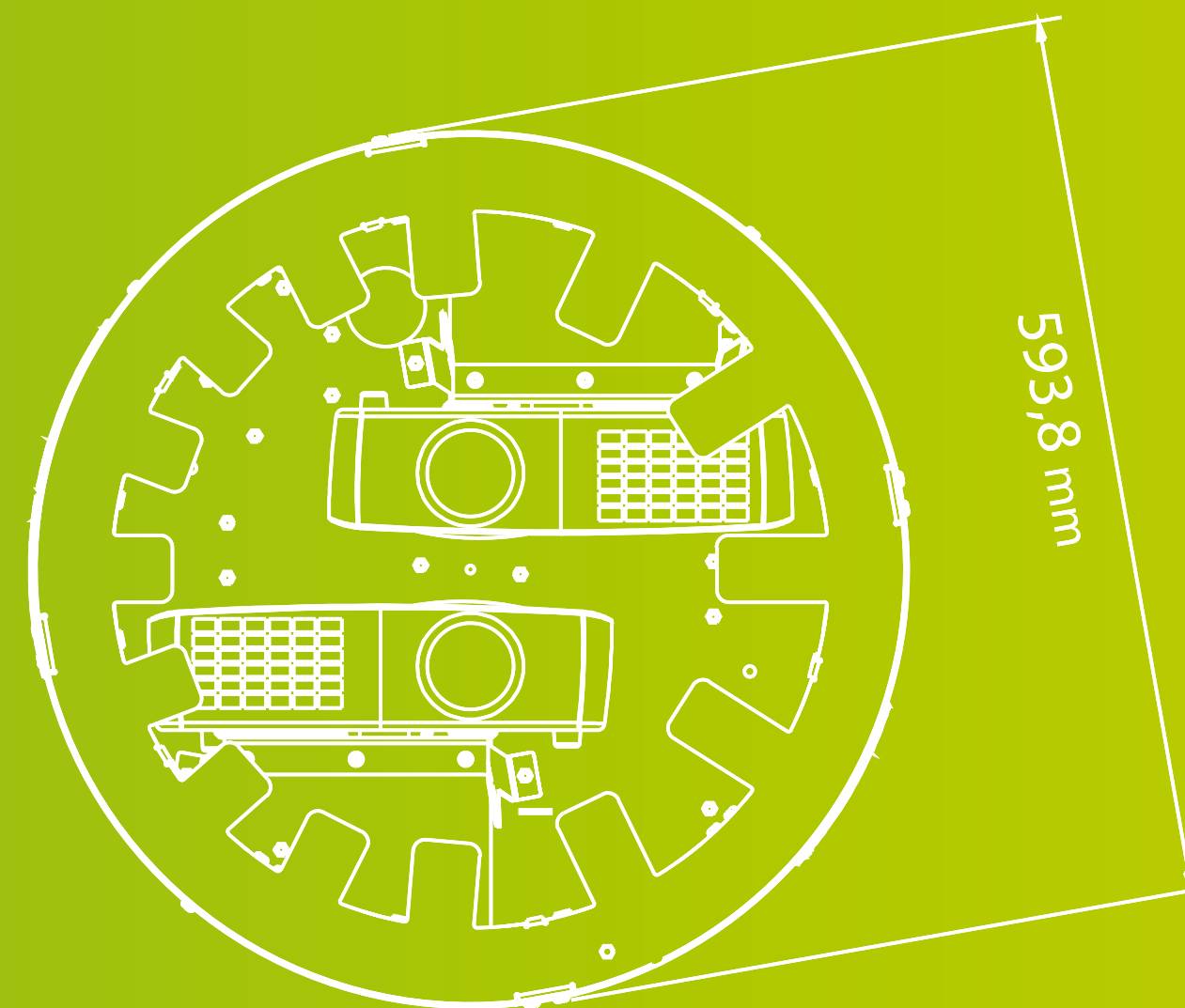
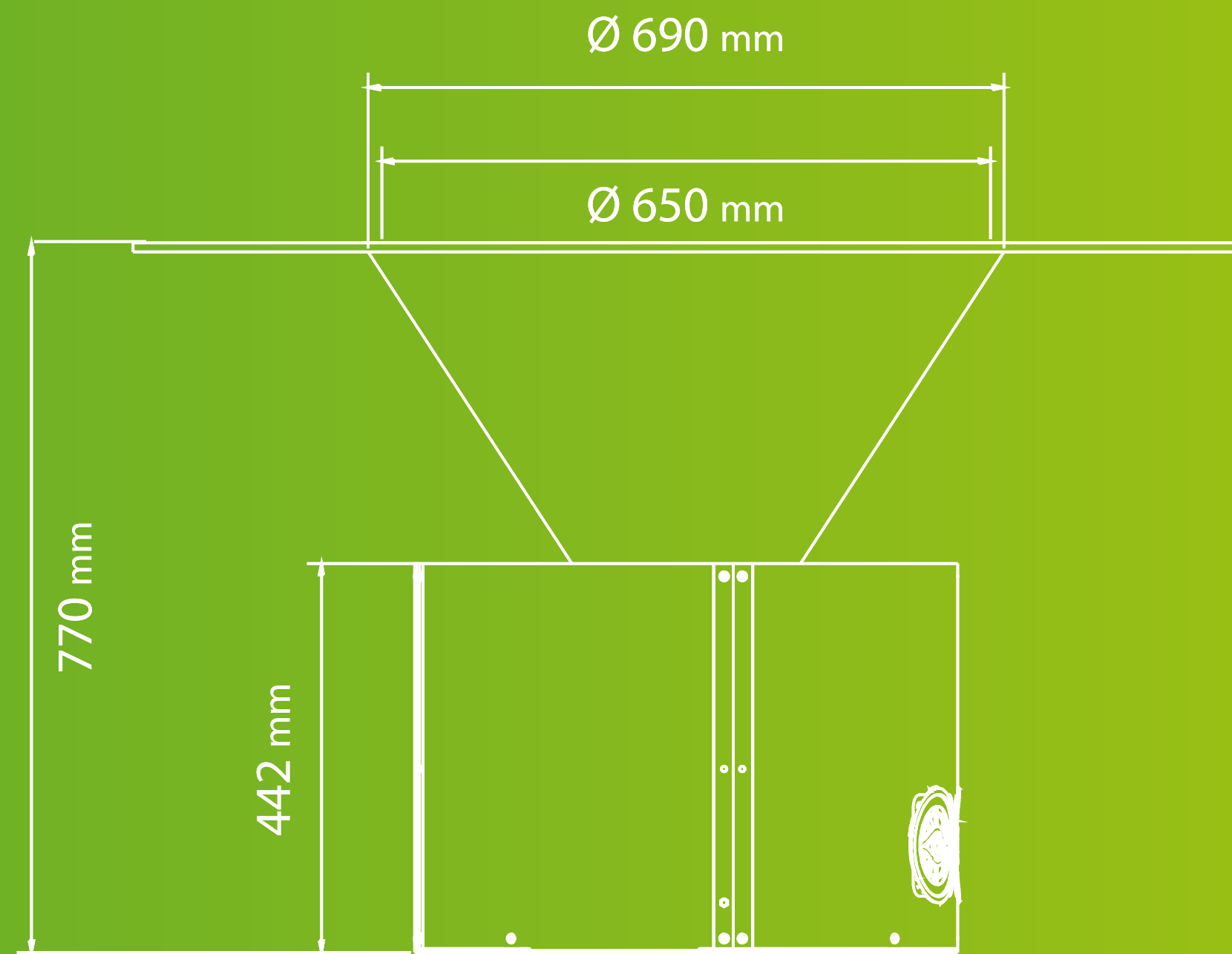

Gewicht

~35 kg

Strom (Verbrauch)

115V / 230V (~850 Watt)

Schnittstellen

LAN, USB, Sound

WHY INTERACTIVE SIGNAGE TOUCHSCREEN SOLUTIONS?



KUNDEN BEGEISTERN

Bieten Sie spannende interaktive Erlebnisse am Point of Sale, Information & Entertainment.



EFFEKTIVES INFOTAINMENT

Kombinieren Sie Botschaften mit Infotainment, um Zielgruppen am effektivsten zu erreichen.



UMSATZ STEIGERN!

Maximale Aufmerksamkeit für Ihre Marken, Produkte und Dienstleistungen.



GET IN TOUCH

Kunden verstehen und Leads generieren mit interaktiven Feedback-Funktionen.



ERFOLG MESSEN

Erhalten Sie Einsichten in erfolgreiche Inhalte, um Ihre Lösung kontinuierlich zu optimieren.

INTEGRATED SYSTEMS EUROPE (ISE), AMSTERDAM

AURORA HD integriert in blauem Gehäuse





KAUFEN ODER MIETEN

Für dauerhafte Installationen oder temporäre Messen & Events:

 **KONTAKTIEREN SIE UNS:
KOSTENLOSE BERATUNG!**

MULTITOUCH TISCHE & WÄNDE XXL

Hier finden Sie alles über unsere interaktiven Technologien und Produkte:

 www.eyefactive.com





TOUCH FUTURE. *TOGETHER.*



 KONTAKT